

**ΠΑΡΑΡΤΗΜΑ ΙΙΙ**

Νέες Πινακίδες

## Μέρος 1: Πληροφοριακή Σήμανση

Οι πινακίδες που παρουσιάζονται στο παρόν Παράρτημα κατασκευάζονται πλήρως αντανακλαστικές με τα χρώματα που εμφανίζονται με μεμβράνες τύπου :  $\geq 2$

Μέρος 1: Πληροφοριακή Σήμανση

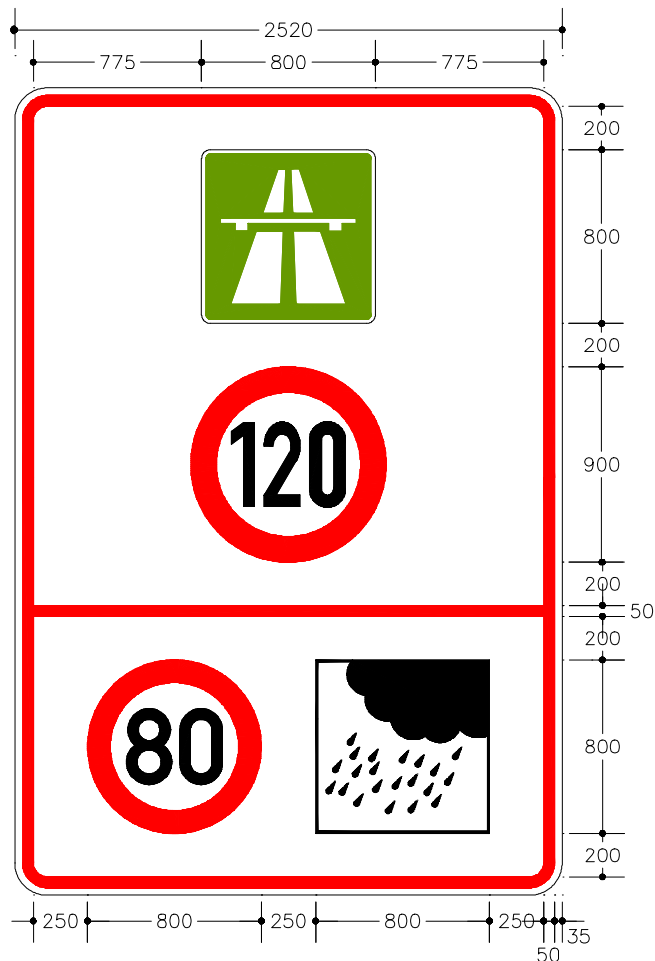

**Σχήμα III-1: Περιορισμός Ορίου Ταχύτητας σε υγρό οδόστρωμα**  
(τα αναγραφόμενα όρια προκύπτουν από τη μελέτη ορατότητας για στάση)

Μέρος 1: Πληροφοριακή Σήμανση

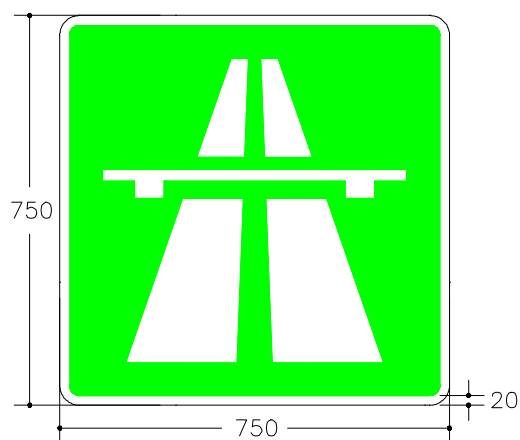

Σχήμα III-2: Αρχή αυτοκινητοδρόμου

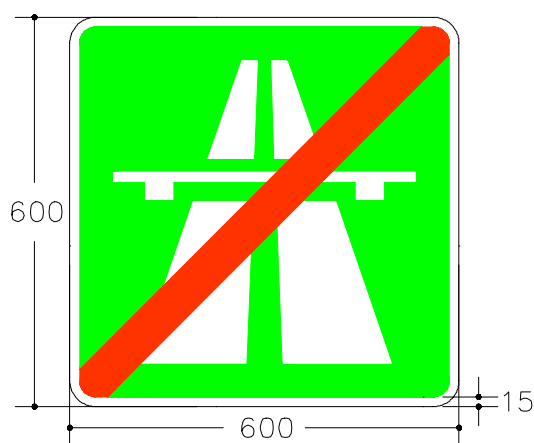

Σχήμα III-3: Τέλος αυτοκινητοδρόμου

Μέρος 1: Πληροφοριακή Σήμανση

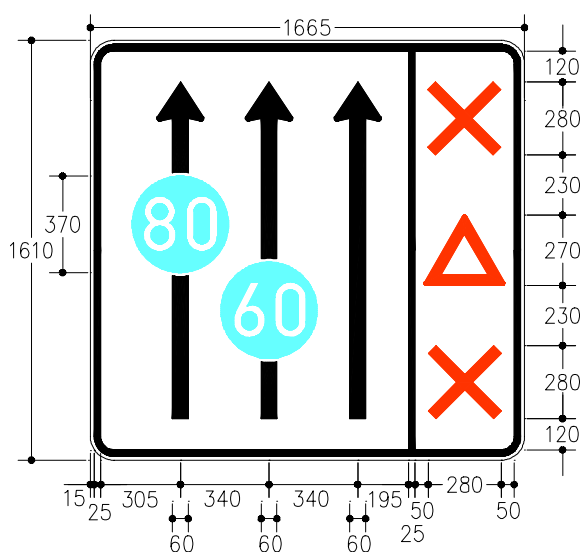

III-4α: 3ιχνος διατομή

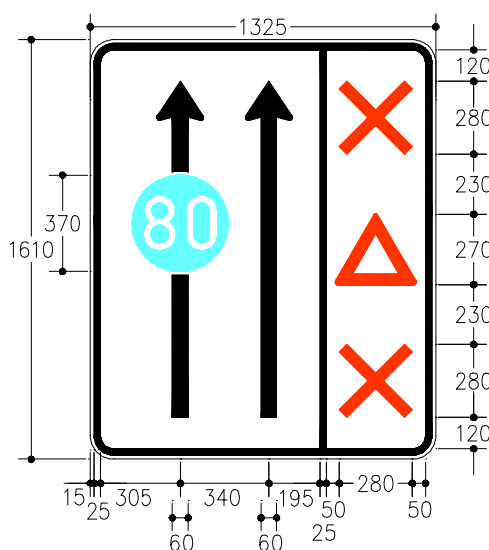

III-4β: 2ιχνος διατομή

**ΛΕΑ** (Λωρίδα Εκτακτης Ανάγκης), είναι η λωρίδα που εξυπηρετεί μόνο έκτακτη ανάγκη στάσης των οχημάτων ή τη δυνατότητα ελιγμών παράκαμψης (με πλευρική διαφυγή) από οχήματα επείγουσας ανάγκης (ασθενοφόρα, αστυνομικά, πυροσβεστικά, ΔΕΗ κλπ) σε τμήματα κυκλοφοριακής συμφόρησης. Η συνεχής κίνηση επί της ΛΕΑ απαγορεύεται για κάθε είδους όχημα.

Σχήμα III-4: Κατώτατα όρια ταχυτήτων σε αυτοκινητοδρόμους με Λωρίδα Εκτακτης Ανάγκης

Μέρος 1: Πληροφοριακή Σήμανση

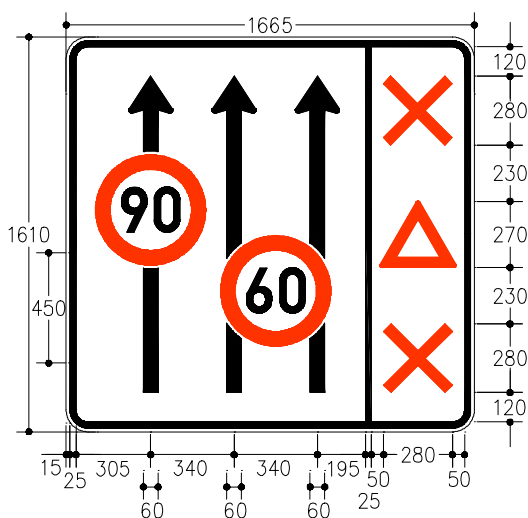

III-5α: 3ιχνος διατομή  
με λωρίδα  
έκτακτης ανάγκης

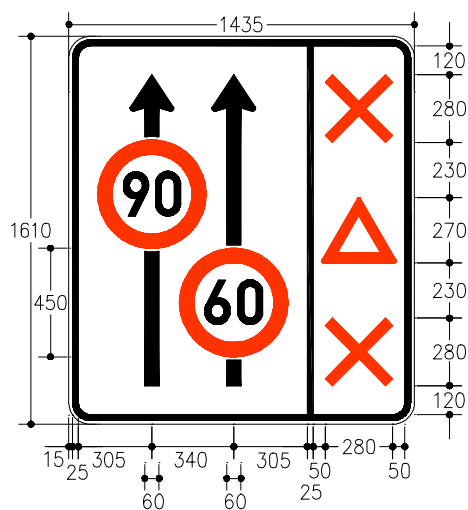

III-5β: 2ιχνος διατομή  
με λωρίδα  
έκτακτης ανάγκης

Σχήμα III-5: Ανώτατα όρια ταχύτητας ανά λωρίδα κυκλοφορίας (π.χ. 90 και 60 km/h)

Μέρος 1: Πληροφοριακή Σήμανση

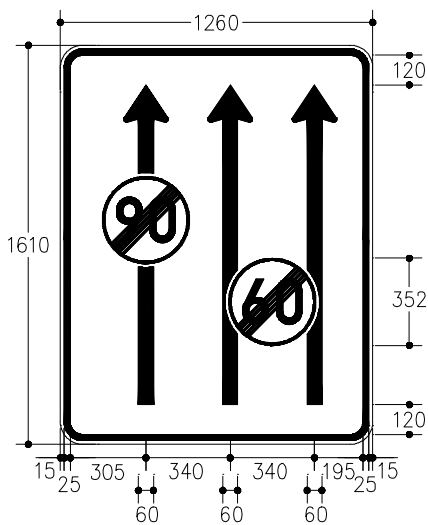

III-6α: 3ιχνος διατομή

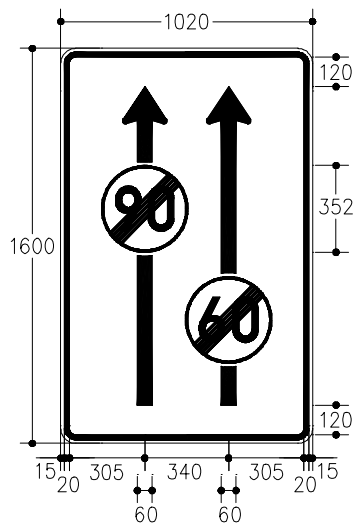

III-6β: 2ιχνος διατομή

Σχήμα III-6: Τέλος ισχύος ανωτάτων ορίων ταχύτητας ανά λωρίδα κυκλοφορίας  
(π.χ. 90 και 60 km/h)

Μέρος 1: Πληροφοριακή Σήμανση



Σε οδούς  $V \leq 70$  km/h



Σε οδούς  $V > 70$  km/h

Σχήμα III-7: Προειδοποίηση ελέγχου της ταχύτητας (με αντανακλαστική μεμβράνη χρώματος λευκού, τύπου :  $\geq 2$ )



Μέρος 1: Πληροφοριακή Σήμανση

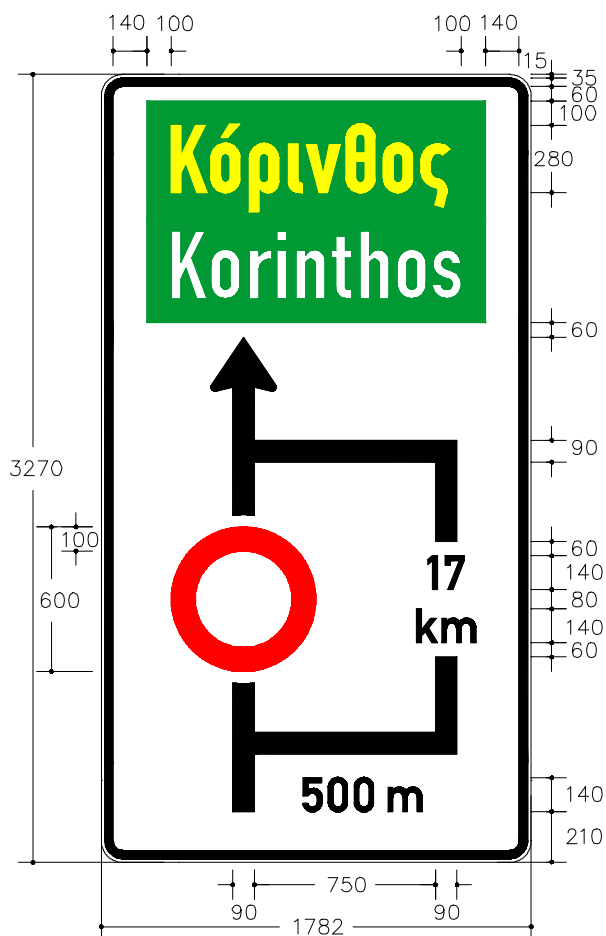

Σχήμα III-8: Υποχρεωτική παράκαμψη στα (π.χ. σε αυτοκινητόδρομο 500) m, μήκους (π.χ. 17) km για τον προορισμό (π.χ. Κόρινθος)

Μέρος 1: Πληροφοριακή Σήμανση

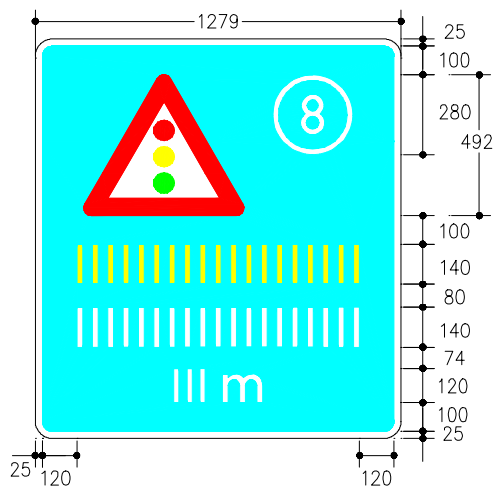

III-9α

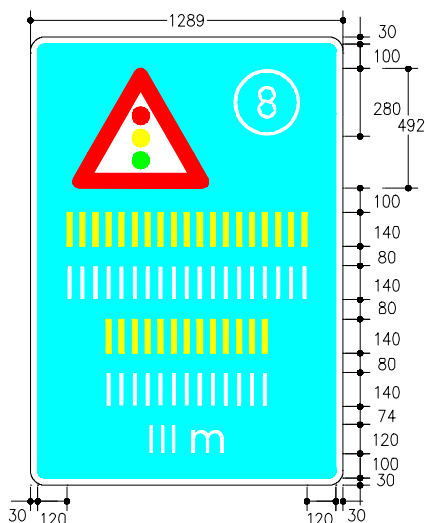

III-9β

Σχήμα III-9: **Αναγγελία ισόπεδου κόμβου με σηματοδότηση σε οδούς ταχείας κυκλοφορίας**  
Περιλαμβάνει : **δυο αναγραφές εφόσον πρόκειται για μορφή ισόπεδου κόμβου (+)**  
**μια αναγραφή εφόσον πρόκειται για μορφή ισόπεδου κόμβου (T)**

Μέρος 1: Πληροφοριακή Σήμανση

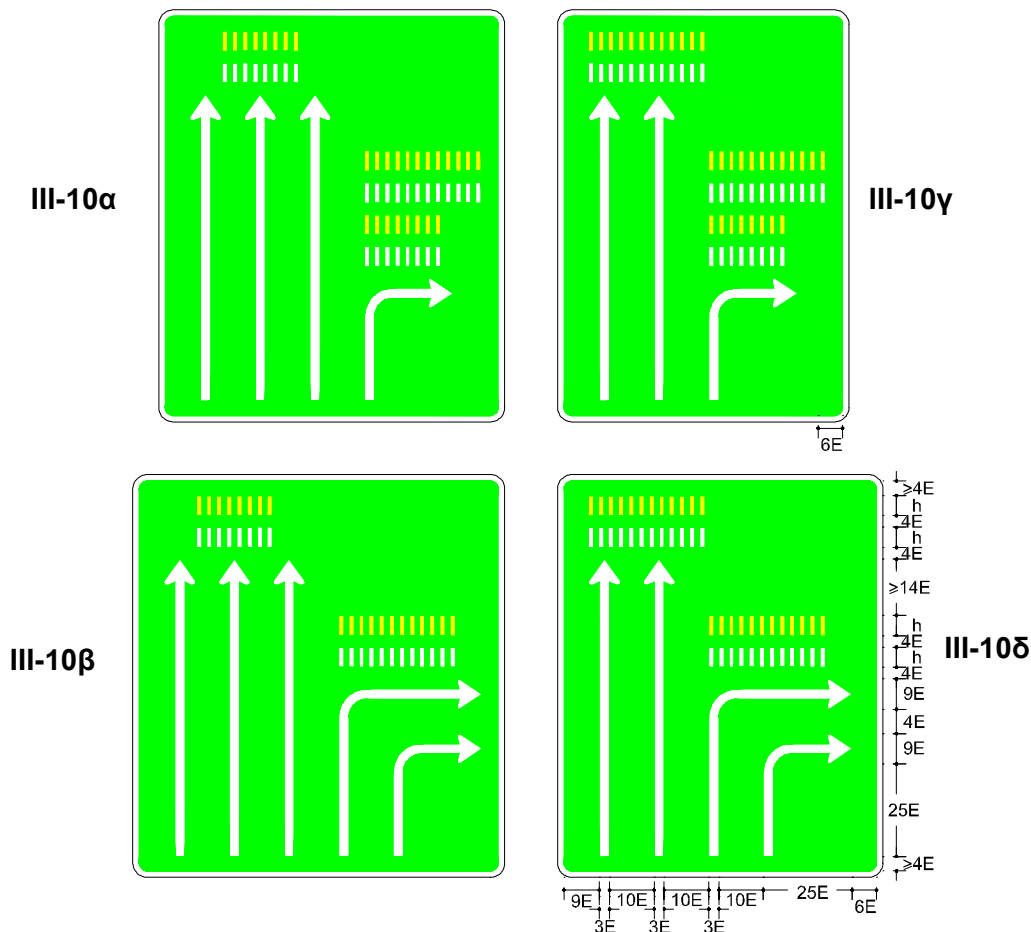

**Χρώμα υποβάθρου**

Σε αυτοκινητοδρόμους  
και σε κλάδους ανισ. κόμβων αυτών : πράσινο  
Σε άλλες οδούς και κλάδους ανισ. κόμβων αυτών : κυανό

**Χρώμα περιθωρίου**

: Αργυρόλευκο (λευκό)

**Χρώμα χαρακτήρων**

ελληνικοί

: κίτρινο

λατινικοί

: Αργυρόλευκο (λευκό)

**Χρώμα βελών**

: Αργυρόλευκο (λευκό)

**E** : (1/7) h

Σχήμα III-10: Αποχωριζόμενες λωρίδες από την κύρια κατεύθυνση

Μέρος 1: Πληροφοριακή Σήμανση

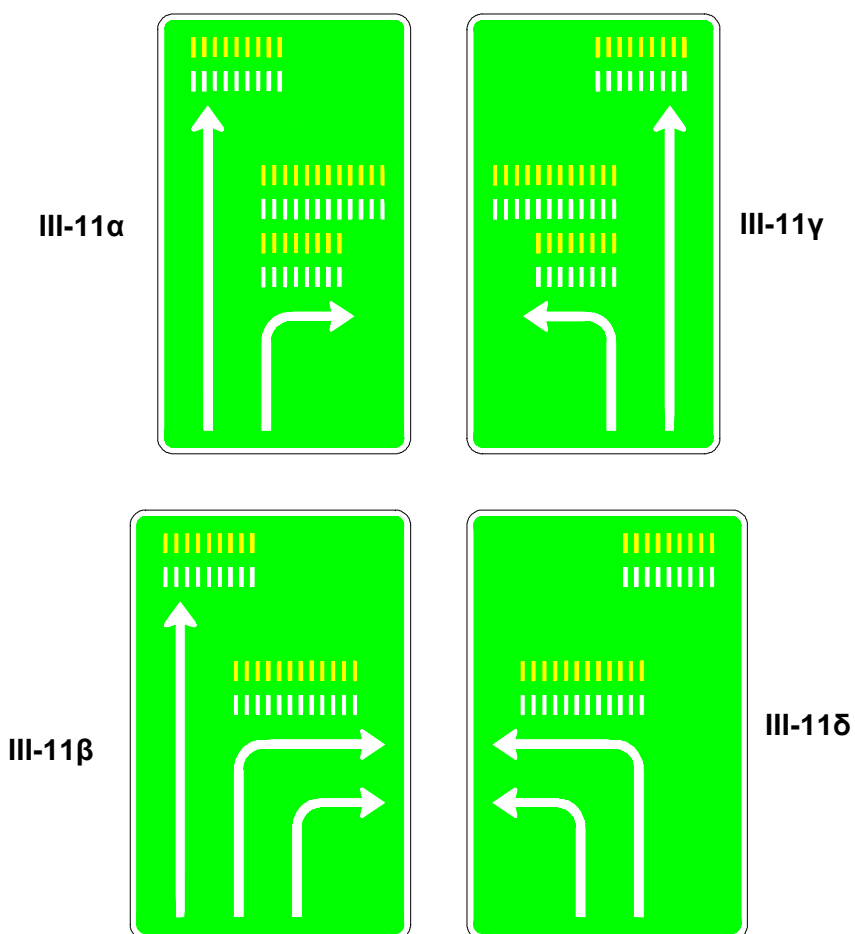

**Χρώμα υποβάθρου**

Σε αυτοκινητοδρόμους

και σε κλάδους ανισ. κόμβων αυτών

: πράσινο

Σε άλλες οδούς και κλάδους ανισ. κόμβων αυτών

: κυανό

**Χρώμα περιθωρίου**

: Αργυρόλευκο (λευκό)

**Χρώμα χαρακτήρων**

ελληνικοί

: κίτρινο

λατινικοί

: Αργυρόλευκο (λευκό)

**Χρώμα βελών**

: Αργυρόλευκο (λευκό)

**E** : (1/7) h

Σχήμα III-11: Αποχωριζόμενες λωρίδες από την κύρια κατεύθυνση

Μέρος 1: Πληροφοριακή Σήμανση

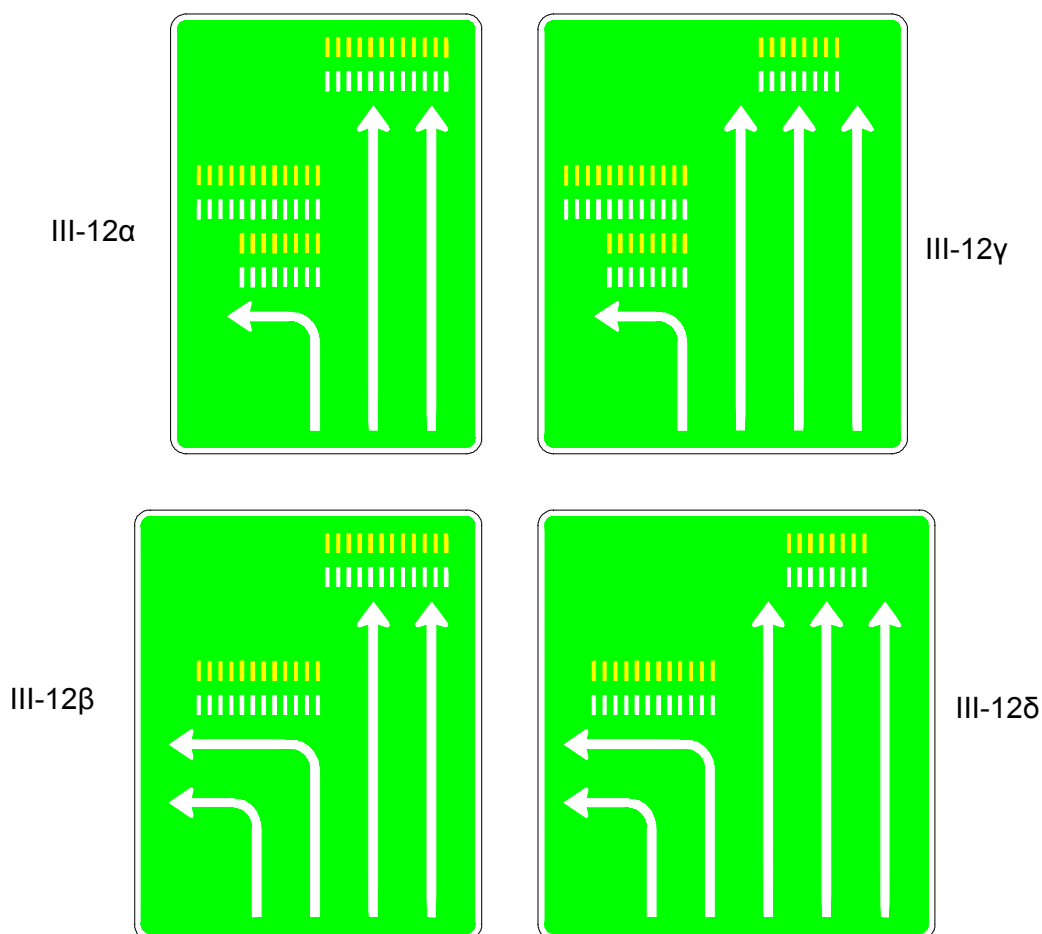

**Χρώμα υποβάθρου**

Σε αυτοκινητοδρόμους

και σε κλάδους ανισ. κόμβων αυτών

: πράσινο

Σε άλλες οδούς και κλάδους ανισ. κόμβων αυτών

: κυανό

**Χρώμα περιθωρίου**

: Αργυρόλευκο (λευκό)

**Χρώμα χαρακτήρων**

ελληνικοί

: κίτρινο

λατινικοί

: Αργυρόλευκο (λευκό)

**Χρώμα βελών**

: Αργυρόλευκο (λευκό)

**E** : (1/7) h

Σχήμα III-12: Αποχωριζόμενες λωρίδες από την κύρια κατεύθυνση

Μέρος 1: Πληροφοριακή Σήμανση

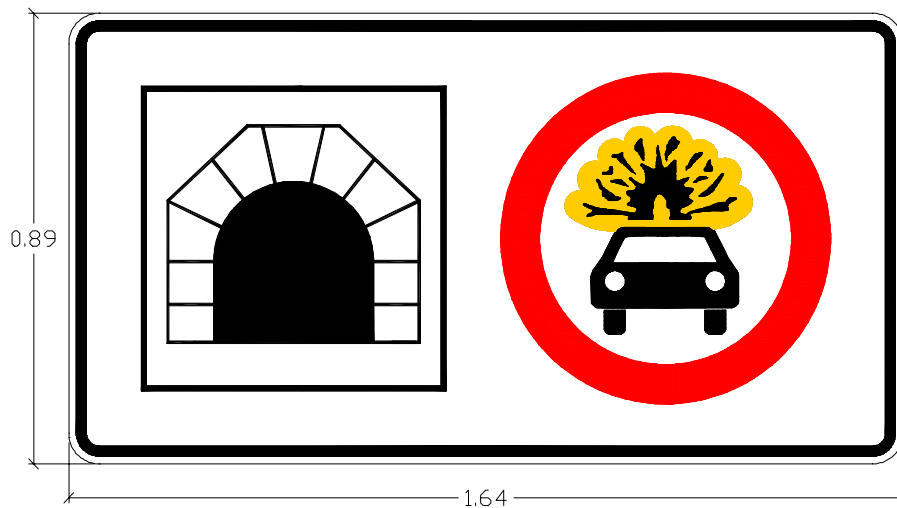

Σχήμα III-13: Απαγόρευση διέλευσης από τη σήραγγα οχημάτων με εκρηκτικά